



DoorHAN®

СКОРОСТНЫЕ СЕКЦИОННЫЕ ВОРОТА ДЛЯ ПАРКИНГОВ



Группа компаний DoorHan — это российский производитель подвижных и неподвижных ограждающих конструкций, перегрузочного оборудования, специальных ворот и дверей для складских и промышленных комплексов, полнокомплектных и быстровозводимых зданий, алюминиевых архитектурных систем, теплоизоляционных материалов и строительных сэндвич-панелей, решений для городской инфраструктуры.



РОССИЯ, МОСКОВСКАЯ ОБЛАСТЬ. Главный производственный и распределительный центр ГК DoorHan



Преимущества работы с ГК DoorHan

- Комплексная поставка оборудования от одного производителя
- Большой опыт работы (25 лет) в области производства и монтажа
- Развитая дилерская сеть в России и СНГ
- Доступная и профессиональная сеть сервисных центров
- Все заводы DoorHan сертифицированы по ISO 9001
- Широкий ассортимент — более 200 видов продукции

СКОРОСТНЫЕ ВОРОТА ДЛЯ ПАРКИНГОВ



ЗОНЫ ПРИМЕНЕНИЯ

Паркинги, производственные центры, складские комплексы, логистические и торговые центры.

ПРЕИМУЩЕСТВА



Собственное производство

Полный цикл производства всех конструктивных элементов на собственном заводе в Москве.



Заводы DoorHan сертифицированы по ISO 9001

Компания ежегодно проходит добровольную сертификацию менеджмента качества.



Поставка по России и СНГ

Минимальные сроки доставки по России и СНГ благодаря развитой логистике.



Проекты любой сложности

Производство изделий по ТЗ заказчика с учетом потребностей объекта и места установки ворот.



Качественный монтаж

Специалисты по монтажу изделий проходят обязательное обучение на семинарах.



Быстрый расчет стоимости

Предварительный расчет конструкций по размерам заказчика в сжатые сроки.



Широкий спектр дизайнерских решений

Покраска полотна ворот в любой цвета по карте RAL. Возможность исполнения ворот с панорамным полотном.



Бюджетное решение для паркингов

Скоростные секционные ворота ISD01 Parking: бюджетная и надежная модель, объединившая преимущества секционных и скоростных спиральных ворот.



1. Полотно ворот
2. Стойка левая
3. Стойка правая
4. Двигатель
5. Блок управления

ТЕХНИЧЕСКИЕ ХАРАКТЕРИСТИКИ

Высота проема	от 2 400 до 5 000 мм
Ширина проема	от 1 600 до 5 000 мм
Притолока	от 680 мм
Пристенки	от 350 мм

ПРЕИМУЩЕСТВА СКОРОСТНЫХ СПИРАЛЬНЫХ ВОРОТ



Небольшие значения притолоки и пристенков: возможность монтажа в стесненных условиях



Высокая теплоизоляция: сохранение температурного режима помещения



Высокая скорость работы: минимизация времени ожидания при въезде



Продуманная многоэтапная система безопасности: оптическая решетка, нижний профиль безопасности



Аварийное открытие в случае перебоев питания: непрерывность эксплуатации в любых ситуациях



Длительный срок эксплуатации между техническими обслуживаниями



Простота монтажа: экономия времени и ресурсов при установке изделия



Возможность установки как внутри, так и снаружи здания: удобство и универсальность конструкции

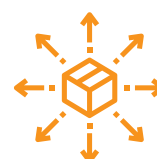

Наличие дополнительных опций: расширение функциональности изделия при необходимости

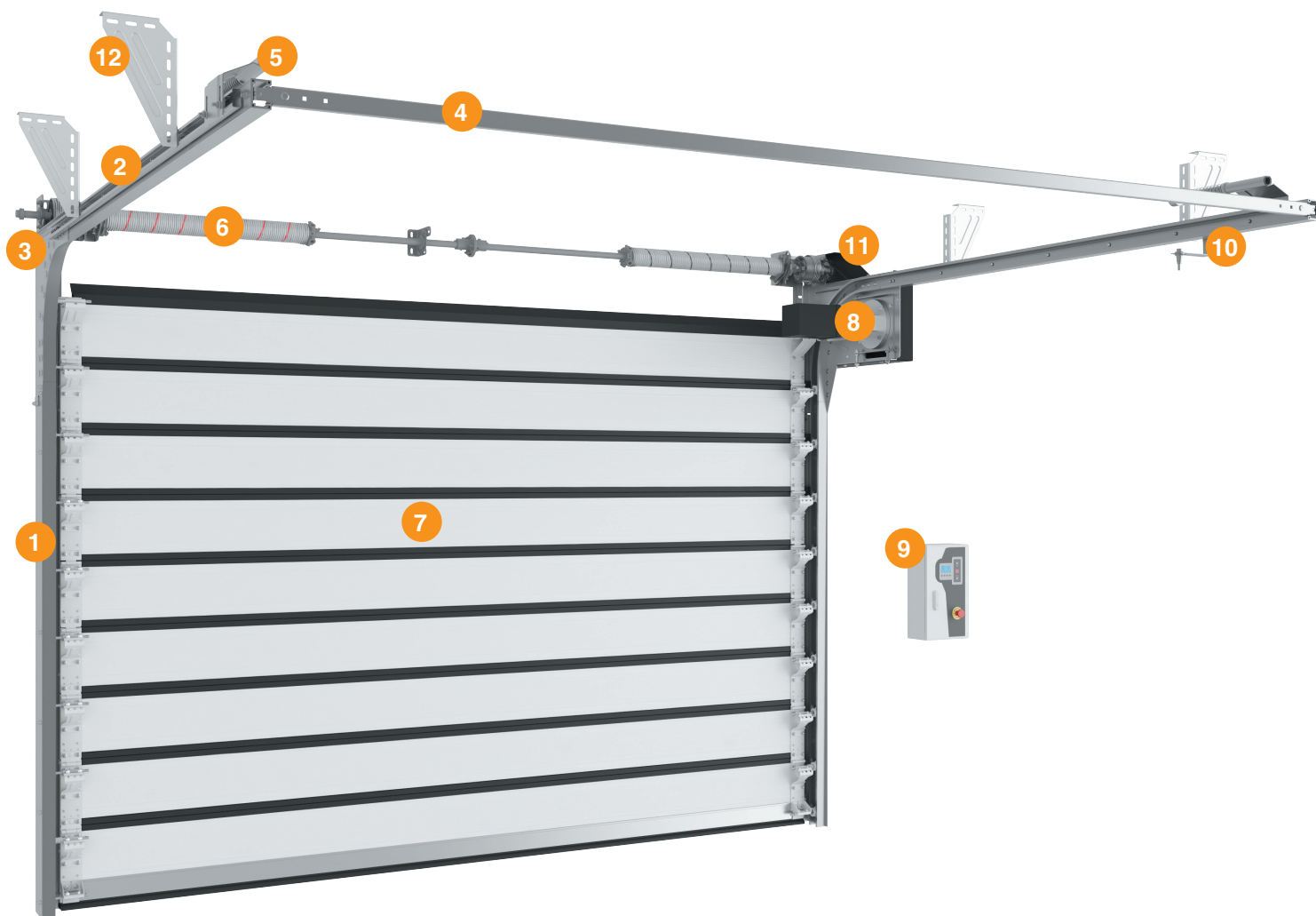

1. Вертикальная направляющая
2. Горизонтальная направляющая
3. Изгиб
4. С-профиль
5. Пружинный амортизатор
6. Балансирующий пружинный механизм (торсионная пружина)
7. Полотно ворот в сборе с фурнитурой
8. Электропривод
9. Блок управления
10. Датчик конечного положения
11. Защитный кожух передаточной цепи
12. Кронштейны крепления к потолку

ТЕХНИЧЕСКИЕ ХАРАКТЕРИСТИКИ

Высота проема	от 2000 до 3700 мм
Ширина проема	от 2000 до 6000 мм
Притолока	от 430 мм
Пристенки	от 150 мм, со стороны установки привода — от 230 мм

ПРЕИМУЩЕСТВА ПРОМЫШЛЕННЫХ СЕКЦИОННЫХ СКОРОСТНЫХ ВОРОТ

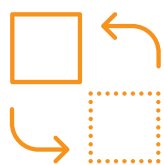

Конструкция совмещает лучшие качества секционных ворот и скоростных спиральных ворот



Высокая скорость открытия полотна ворот: от 2 секунд



Стабильная работа при высокой интенсивности эксплуатации



Большой запас прочности: более 100 000 рабочих циклов



Возможность изготовления полотна с панорамными секциями



Конструкция выполнена из материалов, устойчивых к коррозии

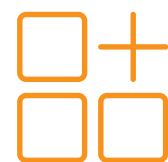

Широкая область применения: паркинги, склады, пропускные пункты и др.



Возможность автоматизации и подключения устройств управления и безопасности



Высокий уровень теплоизоляции за счет применения энергосберегающих сэндвич-панелей

DOORHAN®



КАЗАХСТАН, АЛМАТЫ



КАЗАХСТАН, НҮР-СУЛТАН

РЕАЛИЗОВАННЫЕ ПРОЕКТЫ



КАЗАХСТАН, НУР-СУЛТАН



РОССИЯ, МОСКВА

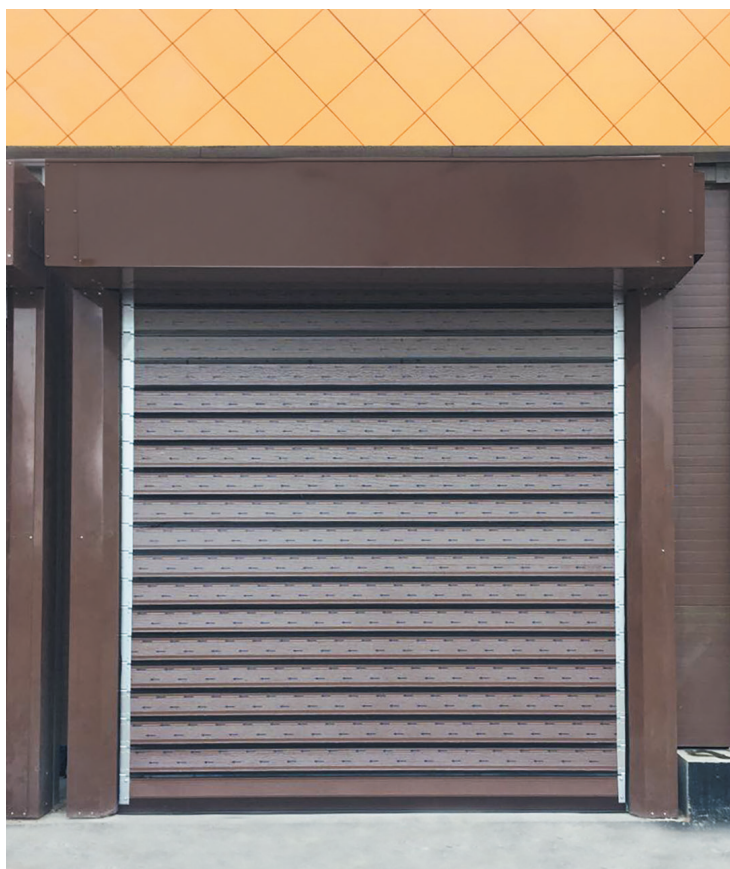

РОССИЯ, ВИДНОЕ



РОССИЯ, ДЕСНОГОРСК

DOORHAN®

Московский завод DoorHan специализируется на выпуске полного спектра комплектующих для всего ассортимента изделий, а также на покраске рулонной стали и алюминия. Завод оснащен современным технологическим оборудованием, роботизированными машинами, автоматическими линиями, складами и автопарком. Высокие производственные мощности позволяют в полном объеме обеспечивать регионы комплектующими по складской программе, а также выполнять большие заказы, в том числе и на нестандартные конструкции.



РОССИЯ, МОСКВА



РОССИЯ, МОСКВА



РОССИЯ, МОСКВА

25 ЛЕТ РАБОТЫ НА РЫНКЕ ПОДВИЖНЫХ И НЕПОДВИЖНЫХ ОГРАЖДАЮЩИХ КОНСТРУКЦИЙ

60 ВОРОТ В МЕСЯЦ — ПРОИЗВОДСТВЕННЫЕ МОЩНОСТИ ЗАВОДА

200 РЕАЛИЗОВАННЫХ ОБЪЕКТОВ ПО РОССИИ И СНГ

Почему мы?

1

Надежный отечественный производитель, которому доверяют крупные корпоративные и государственные заказчики

3

Ворота изготовлены из высококачественных материалов и отличаются долгим сроком службы

2

Наличие 65 представительств по России и СНГ позволяет минимизировать сроки сборки и доставки продукции в регионы

4

Продукция сертифицирована и полностью отвечает требованиям ГОСТ 31174-2003

ОСНОВНЫЕ ПРОИЗВОДСТВЕННЫЕ НАПРАВЛЕНИЯ

Подвижные и неподвижные ограждающие конструкции

- Секционные ворота и гаражные двери
- Уличные ворота, калитки и заборные секции
- Системы ограждений
- Акустические экраны
- Рольставни и рольворота
- Автоматика для ворот и роллет
- Аксессуары для ворот и роллет

Перегрузочное оборудование, специальные ворота и двери для складских и промышленных комплексов

- Перегрузочное оборудование
- Скоростные рулонные ворота, пленочные ворота и двери
- Противопожарные ворота
- Промышленные складные, откатные и распашные ворота
- Двери для охлаждаемых помещений
- Ангарные ворота
- Парковочные системы, болларды и шлагбаумы
- Дверные системы

Полнокомплектные и быстровозводимые здания

- Полнокомплектные здания на основе стального каркаса
- Модульные здания

Алюминиевые архитектурные системы

- Кровельные системы по технологии промышленного фальца
- Алюминиевые системы

Теплоизоляционные материалы и строительные сэндвич-панели

- Строительные сэндвич-панели
- Минераловатные плиты

Решения для городской инфраструктуры

- Остановочные павильоны
- Элементы городской инфраструктуры

 РОССИЯ, МОСКВА



 РОССИЯ, ВОРОНЕЖ



 РОССИЯ, КАЗАНЬ



 РОССИЯ, МОЖАЙСК



DOORHAN®

DOORHAN.RU

8-800-200-22-08
(ЗВОНОК ПО РОССИИ БЕСПЛАТНЫЙ)

 РОССИЯ, НОВОСИБИРСК



 РОССИЯ, ОСТАШКОВ



 КИТАЙ, СУЧЖОУ



 ЧЕШСКАЯ РЕСПУБЛИКА, КАДАНЬ

